

EcoTherm Plus

BRÖTJE
HEIZUNG 



Ceník

EcoTherm Plus

Plynové kondenzační nástěnné kotle

WGB

nástěnný kondenzační plynový kotel,
ohřev teplé vody v externím zásobníku

WGB E 2,9 - 15 kW

WGB E 3,5 - 20 kW

WGB E 5,6 - 28 kW

WGB E 9,0 - 38 kW



Ceník 01/2014

EcoTherm Plus WGB E 2,9 - 38 kW

Plynové kondenzační nástěnné kotle

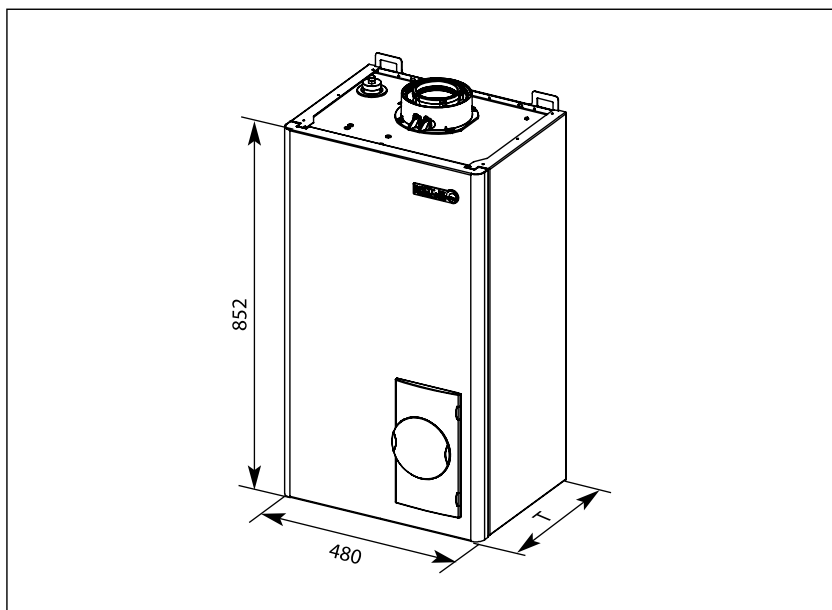

Důležité:

Při propojení tepelného zdroje na podlahové topení s plastovým potrubím, které nemá kyslíkovou bariéru dle DIN 4726, musí být výměník chráněn oddělením od takového topného okruhu.

Rozsah dodávky

- plynový kondenzační kotel s velkým rozsahem modulace, bez požadavku na minimální průtok otopné vody přes kotel
- modulační, plně předsměšovaný nerezový hořák s ventilátorem dle EN 677, nastavení na zemní plyn E
- uzavřený spotřebič (typ C) pro závislý i nezávislý provoz na vzduchu z prostoru umístění spotřebiče
- výměník kotle ze slitiny hliníku a křemíku s velkou teplosměnnou plochou
- integrovaný regulační systém s rozšířenými funkcemi (ISR Plus) pro ekvitermní kotlovou regulaci, regulaci topného okruhu a diagnostiku systému
- ovládací panel s jasnými textovými údaji, podsvícený velký LCD displej
- 4 týdenní časové programy pro 2 topné okruhy, ohřev TV a cirkulační čerpadlo
- čidlo venkovní teploty
- modulační oběhové čerpadlo (topení), hlídač nedostatku vody, teploměr, manometr, rychloodvzdušňovač a pojistný ventil
- plechové opláštění, bílé (RAL 9016)
- hořák s elektrickým zapalováním a ionizačním hlídáním plamene
- regulace s regulátorem kotlové teploty, tepelná pojistka, síťový (hlavní) vypínač
- regulace topného okruhu s funkcí „ekvitermní řízení“ s připojeným venkovním čidlem, volitelné napojení na prostorovou teplotu a dálkové ovládání (při připojení dálkového ovladače)

Dodávka

- kotel je zabalen kompletně v kartonáži

KONFIGURACE

EcoTherm Plus	WGB 15 E	WGB 20 E	WGB 28 E	WGB 38 E
modulační, plně předsměšovaný hořák	•	•	•	•
ekvitermní regulace s čidlem venkovní teploty	•	•	•	•
oběhové čerpadlo s řízenými otáčkami	•	•	•	•
digitální teploměr	•	•	•	•
analogový manometr	•	•	•	•
expanzní nádoba 12 l	+	+	-	-
pojistný ventil	•	•	•	•
přednostní ohřev TV integrovaným čerpadlem	+	+	+	+
přednostní ohřev TV s 3-cestným přepínacím ventilem	-	-	+	+

• zahrnuto v dodávce + možno použít/příslušenství - nelze použít

TECHNICKÁ DATA

EcoTherm Kompakt	Model	WGB 15 E	WGB 20 E	WGB 28 E	WGB 38 E
č. CE prohlášení		CE - 0085BL0514			
rozsah jmenovitého výkonu (topení/TV)	kW	2,9 - 15	3,5 - 20	5,6 - 28	9,0 - 38
normovaný stupeň využití	%	109	109	109	109
normovaný emisní faktor, NOx	mg/kWh	< 15	< 20	< 20	< 20
normovaný emisní faktor, CO	mg/kWh	< 5	< 10	< 10	< 10
hmotnost	kg	43	43	53	53
přísávání/odkouření	mm	80/125	80/125	80/125	80/125
šířka	mm	480	480	480	480
výška	mm	852	852	852	852
hloubka	mm (T)	366	366	407	407

Zkr. 1	BRO80204	BRO802031	BRO802048	BRO802055
Zkr. 2	BROWGB15E	BROWGB20E	BROWGB28E	BROWGB38E
Cena v Kč bez DPH	60 900,-	61 900,-	70 500,-	74 800,-

REGULAČNÍ PŘÍSLUŠENSTVÍ

Zkratka	Název zboží	Cena v Kč bez DPH
BROQAA55.110/101 ROZPIS	Regulace RGB QAA55.110/101 vč.připojovacího konektoru	1 806,10
BROQAA75.611/501 ROZPIS	Regulace RGT QAA75.611/501 vč. připojovacího konektoru	3 999,00
SIEAVS71.393/101	Přijímač rádiový pro bezdrátovou prostorovou regulaci	2 200,00
SIEQAA58.110/101	Regulátor bezdrátový prostorový QAA58.110/101	2 800,00
SIEQAA78.610/501	Regulátor bezdrátový prostorový RGT QAA78.610/501	4 590,00
BROAVS75.390/109R	Rozšiřovací modul pro 2.směšovaný okruh (sada včetně příložného čidla)	3 580,00
BRO680851	HTS D releový modul	3 005,70
SIEOCI345.06/101	Modul komunikační OCI 345.06/101 k hořákové automatice LMS	1 343,00

HYDRAULICKÉ PŘÍSLUŠENSTVÍ

Zkratka	Název zboží	Cena v Kč bez DPH
BRO693769	Set LS-BS D F pro nabíjení zásobníku TUV, WGB 15 a 20kW	5 460,90
BRO693783	Set LS-U2 D pro nabíjení zásobníku TUV, WGB 28 a 38 kW	5 860,40
BROND987691	Trubka PER pro externí montáž kotlového čerpadla	242,60
BRO985819	Sada připojovacího potrubí MAR2.15/20 pro WGB 15 a 20kW, připojení 2.topného okruhu	1 033,70
BRO985833	Sada připojovacího potrubí MAR2.28/38 pro WGB 28a 38kW, připojení 2.topného okruhu	1 033,70
BRO980845	Nádoba expanzní 12 litrů pro WGB 15 a 20 kW, instalace do kotle	2 882,60
SIETG/XBZ3/4 I/SBC28.2 20	Ventil 3cestný kulový TG/XBZ3/4" + elektr. pohon I/SBC28.2 20'	2 476,00

OSTATNÍ PŘÍSLUŠENSTVÍ

Zkratka	Název zboží	Cena v Kč bez DPH
BRO693820	Přestavbová sada na kapalný plyn pro WGB, BGB, BSK 15kW	281,20
BRO693837	Přestavbová sada na kapalný plyn pro WGB, BGB, BSK 20kW	272,90
BRO693844	Přestavbová sada na kapalný plyn pro WGB, BGB 28/38 kW	3 074,20
BRO694186	Kaskádová zpětná klapka, WGB, BGB 15-38	835,70

Varianta 1: (AN/2014/303235)

Zkratka	Název zboží	Cena
BRO802024	Kotel WGB 15E: 2,9-15kW plynový nástěnný kondenzační, regulace LM	60 900,00
BRO802031	Kotel WGB 20E: 3,5-20kW plynový nástěnný kondenzační, regulace LMS	61 900,00
BRO693769	Set LS-BS D F pro nabíjení zásobníku TUV, WGB 15 a 20kW	5 460,90
DRAOKH 125 NTR/HV	Ohřívač vody OKH 125I NTR/HV nepřímotopný stacionární 0,6MPa, horn	11 716,00
BROQAA55.110/101 ROZPIS	Regulace RGB QAA55.110/101 vč.připojovacího konektoru	1 806,10

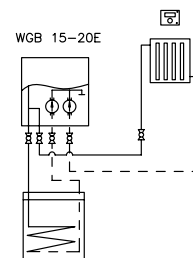

Varianta 2: (AN/2014/303236)

Zkratka	Název zboží	Cena
BRO802024	Kotel WGB 15E: 2,9-15kW plynový nástěnný kondenzační, regulace LM	60 900,00
BRO802031	Kotel WGB 20E: 3,5-20kW plynový nástěnný kondenzační, regulace LMS	61 900,00
BRO693769	Set LS-BS D F pro nabíjení zásobníku TUV, WGB 15 a 20kW	5 460,90
DRAOKH 125 NTR/HV	Ohřívač vody OKH 125I NTR/HV nepřímotopný stacionární 0,6MPa, horn	11 716,00
BROAVS75.390/109R	Rozšiřovací modul pro 2.směšovaný okruh (sada včetně příložného čidla)	3 580,00
BROQAA55.110/101 ROZPIS	Regulace RGB QAA55.110/101 vč.připojovacího konektoru (cena za 2 ks)	3 612,20
BRO985819	Sada připojovacího potrubí MAR2.15/20 pro WGB 15 a 20kW	1 033,70

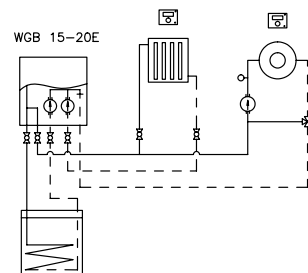

Uvedené ceny jsou v Kč bez DPH.

Varianta 3: (AN/2014/303237)

Zkratka	Název zboží	Cena
BRO802024	Kotel WGB 15E: 2,9-15kW plynový nástěnný kondenzační, regulace LM	60 900,00
BRO802031	Kotel WGB 20E: 3,5-20kW plynový nástěnný kondenzační, regulace LMS	61 900,00
BRO693769	Set LS-BS D F pro nabíjení zásobníku TUV, WGB 15 a 20kW	7 012,80
DRAOKH 125 NTR/HV	Ohřívač vody OKH 125l NTR/HV nepřímotopný stacionární 0,6MPa, horní	11 716,00
BROAVS75.390/109R	Rozšiř. modul pro 2.směšovaný okruh (sada vč. přílož. čidla) (cena za 2 ks)	7 160,00
BROQAA55.110/101 ROZPIS	Regulace RGB QAA55.110/101 vč.připojovacího konektoru (cena za 3 ks)	1 932,60
BRO985819	Sada připojovacího potrubí MAR2.15/20 pro WGB 15 a 20kW	1 033,70

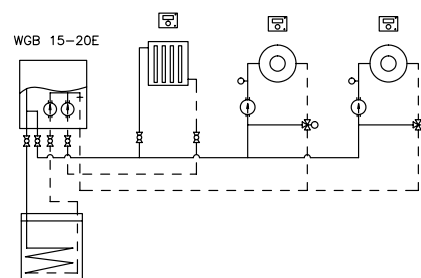

Varianta 4: (AN/2014/303236)

Zkratka	Název zboží	Cena
BRO802024	Kotel WGB 15E: 2,9-15kW plynový nástěnný kondenzační, regulace LM	60 900,00
BRO693769	Set LS-BS D F pro nabíjení zásobníku TUV, WGB 15 a 20kW	5 460,90
SIEQAZ36.481/101	Čidlo teplotní QAZ36.481/101 do soláru NTC -30/+200°C, 10 kOhm 30	745,00
SIEQAZ36.526/109	Čidlo teplotní QAZ36.526/109 kabelové NTC 10k, kabel 6 m	345,00
BROQAA75.611/501 ROZPIS	Regulace RGT QAA75.611/501 vč. připojovacího konektoru	3 999,00

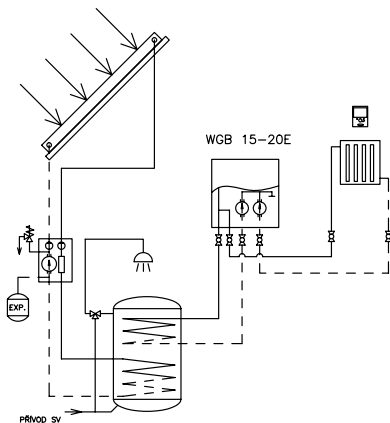

Varianta 5: (AN/2014/303239)

Zkratka	Název zboží	Cena
BRO802048	Kotel plynový nástěnný kond. WGB 28E, reg. LMS, 5,6-28 kW	70 500,00
BRO802055	Kotel plynový nástěnný kond. WGB 38E, reg. LMS, 9-38 kW	74 800,00
SIETG/XBZ3/4 I/SBC28.2 20	Ventil 3-cestný kulový TG/XBZ3/4" + elektr. pohon I/SBC28.2 20	2 476,00
DRAOKH 125 NTR/HV	Ohřívač vody OKH 125l nepřímotop. stac. 0,6 MPa, horní vývod	11 716,00
BROQAA55.110/101 ROZPIS	Regulace RGB QAA55.110/101 vč. připojovacího konektoru	1 806,10
SIEQAZ36.526/109	Kabelové čidlo teploty NTC 10 k, kabel 6 m	345,00

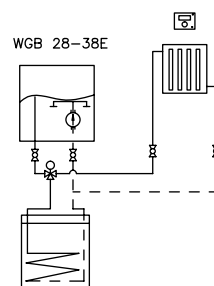

Varianta 6: (AN/2014/303240)

Zkratka	Název zboží	Cena
BRO802048	Kotel plynový nástěnný kond. WGB 28E, reg. LMS, 5,6-28 kW	70 500,00
BRO802055	Kotel plynový nástěnný kond. WGB 38E, reg. LMS, 9-38 kW	74 800,00
SIETG/XBZ3/4 I/SBC28.2 20	Ventil 3-cestný kulový TG/XBZ3/4" + elektr. pohon I/SBC28.2 20	2 476,00
DRAOKH 125 NTR/HV	Ohřívač vody OKH 125l nepřímotop. stac. 0,6 MPa, horní vývod	11 716,00
BROAVS75.390/109R	Rozšiřovací modul pro 2. směšovaný okruh	3 580,00
BROQAA55.110/101 ROZPIS	Regulace RGB QAA55.110/101 vč. připojovacího konektoru	1 806,10
SIEQAZ36.526/109	Kabelové čidlo teploty NTC 10 k, kabel 6 m	345,00
BRO985819	Sada připojovacího potrubí MAR2.15/20	1 033,70

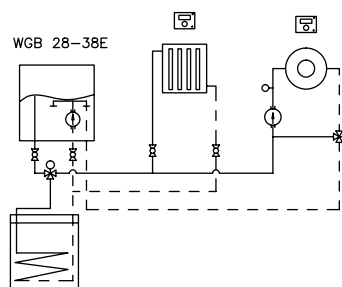

Varianta 7: (AN/2014/303241)

Zkratka	Název zboží	Cena
BRO802048	Kotel plynový nástěnný kond. WGB 28E, reg. LMS, 5,6-28 kW	70 500,00
BRO802055	Kotel plynový nástěnný kond. WGB 38E, reg. LMS, 9-38 kW	74 800,00
SIETG/XBZ3/4 I/SBC28.2 20	Ventil 3-cestný kulový TG/XBZ3/4" + elektr. pohon I/SBC28.2 20	2 476,00
DRAOKH 125 NTR/HV	Ohřívač vody OKH 125l nepřímotopný stac. 0,6 MPa, horní vývod	11 716,00
BROAVS75.390/109R	Rozšiřovací modul pro 2. směšovaný okruh (cena za 2 ks)	7 160,00
BROQAA55.110/101 ROZPIS	Regulace RGB QAA55.110/101 vč. připoj. konektoru (cena za 3 ks)	5 418,30
BRO985833	Sada připojovacího potrubí MAR2.28/38	1 033,70
SIEQAZ36.526/109	Kabelové čidlo teploty NTC 10 k, kabel 6 m	345,00

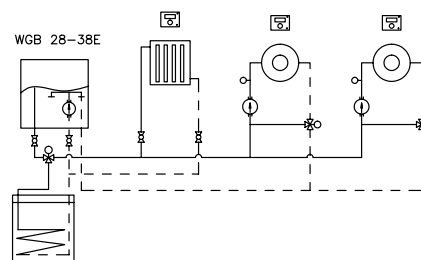

Uvedené ceny jsou v Kč bez DPH.